

VSTB BREMEN

VBS INSTITUT

**WAS
GEHT AB**
PRINT | ONLINE | EVENTS

WER WIR SIND



Als zuverlässiger Begleiter setzt sich der Steuerberaterverband im Lande Bremen e.V. seit über 75 Jahren erfolgreich für die Interessen seiner Mitglieder ein. Wir vertreten sie in berufspolitischen Fragen, fördern das Image des Berufsstandes, vermitteln Kontakte und sorgen für gezielte Weiterbildung durch die Bremer Steuer-Institut GmbH.



Die Bremer Steuer-Institut GmbH bietet Aus-, Fort- und Weiterbildungen für die Belange des Berufsstandes und seiner Mitarbeiter. Die Teilnehmer können aus einer großen Bandbreite an Vorträgen, Seminaren und Lehrgängen wählen und so die Voraussetzung für eine umfassende und qualifizierte Beratung erhalten.

ZIEL GRUPPE

Unsere Zielgruppe sind ca. 2.400 Steuerberater-, Wirtschaftsprüfer- und Rechtsanwaltskanzleien und deren Mitarbeiter aus Bremen und Umgebung.

Aufgrund des sehr intensiven und auf gegenseitigem Vertrauen beruhenden Mandatsverhältnisses zwischen Steuerberatern und vor allem mittelständisch strukturierten Unternehmen, haben Steuerberater einen erheblichen und sonst in fast keinem Berufsstand anzutreffenden Multiplikationseffekt in ihrer Mandantschaft. Nutzen Sie diesen Effekt durch unsere Werbepattform und sprechen Sie Ihre Werbegruppe gezielt an.

KONTAKT



Alexandra Kremer

kremer@stbv-bremen.de
Tel. 0421 59584- 12
Schillerstraße 10
28195 Bremen

- Anzeigenverwaltung
- Events
- Onlinemarketing



Diane Oetje

oetje@stbv-bremen.de
Tel. 0421 59584-15
Schillerstraße 10
28195 Bremen

- StB-Meeting
- „bremer steuertage“
- Abo-Reihe Basis



Cornelia Schill

schill@stbv-bremen.de
Tel. 0421 59584-14
Schillerstraße 10
28195 Bremen

- Rechnungsverwaltung



PRINT

DAS MAGAZIN

Fachlektüre



ALLGEMEINE DATEN

- ◇ Auflage: 2.400 Exemplare = 800 x print + 1.600 x digital
- ◇ Umfang: ca. 60 Seiten
- ◇ Erscheinungstermin: 4 x jährlich
- ◇ Herausgeber: Steuerberaterverband im Lande Bremen e.V. (StBV)

DAS MAGAZIN - Terminplan

NR.	ERSCHEINUNGSTERMIN	ANZEIGEN-/DU-SCHLUSS
4/2024	ab 27.01.2025 (05. KW)	02.12.2024
1/2025	ab 14.04.2025 (16. KW)	07.03.2025
2/2025	ab 21.07.2025 (30. KW)	10.06.2025
3/2025	ab 27.10.2025 (44. KW)	15.09.2025
4/2025	ab 26.01.2026 (05. KW)	05.12.2025

DAS MAGAZIN

Anzeigen

ANZEIGENPLÄTZE

1

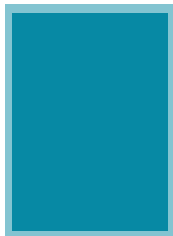

1/1 Seite
210 x 297 mm
Innen 800 € zzgl. USt.
U-Seite 1000 € zzgl. USt.

2

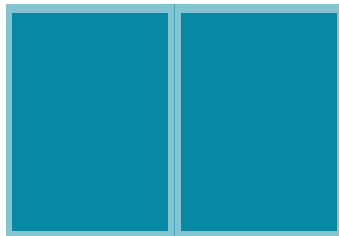

2/1 Seite
420 x 297 mm
2200 € zzgl. USt.

3

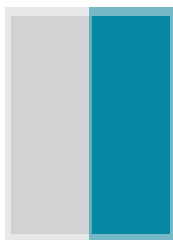

1/2 Seite hoch
105 x 297 mm
500 € zzgl. USt.

4

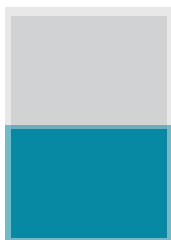

1/2 Seite quer
210 x 148 mm
500 € zzgl. USt.

5

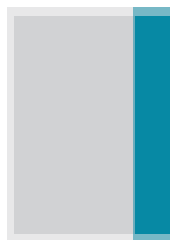

1/3 Seite hoch
70 x 297 mm
350 € zzgl. USt.

6



1/3 Seite quer
210 x 99 mm
350 € zzgl. USt.

DRUCKDATEN

- ◇ Format: 210 x 297 mm (DIN A4)
- ◇ Druckverfahren: Offset
- ◇ Papier: Seidenmatt
- ◇ Umschlag: 170 g/qm
- ◇ Inhalt: 115 g/qm
- ◇ Druckfarben: 4c Euroskala
- ◇ Verarbeitung: Klebebindung
- ◇ Vertrieb: Im Umschlag als Infopost

TECHNISCHE DATEN

Anzeigedateien: Druckfähig PDF/X3
Schriften: einbinden oder in Zeichenwege/
Pfade umwandeln
Beschnitt: 3 mm rundum
Auflösung: 300 dpi
Farbanzeigen werden in Euroskala
gedruckt. Sollten bei Farbanzeigen
Sonderfarben gewünscht sein, die nicht
über die Vierfarbseparierung (Euroskala)
erreicht werden können, kann es zu
Farbabweichungen kommen. Geringe
Tonwertabweichungen liegen im
Toleranzbereich des Offsetdrucks.

DAS MAGAZIN

Fachbeiträge

7

bis 5000 Anschläge
500 € zzgl. USt

8

bis 7500 Anschläge
750 € zzgl. USt

Beilagen



9

bis 20 g 450,00 € zzgl. USt

10

bis 50 g 600,00 € zzgl. USt

BEILAGENFORMAT

Format: min. 60 mm breit x 75 mm hoch / max. 210 mm breit x 297 mm hoch
Bitte senden Sie uns für den digitalen Versand Ihre Beilage als PDF zu.

EINSENDESCHLUSS

14 Werktagen vor dem Versandtermin

ANLIEFERUNGSADRESSE

Steuerberaterverband im Lande Bremen e.V.
Alexandra Kremer
Schillerstraße 10 • 28195 Bremen
E-Mail: kremer@stbv-bremen.de



ONLINE

DIE VERBANDSINFOS

Homepage & Newsletter



ALLGEMEINE DATEN

- ◇ Auflage Newsletter: ca. 1650 Empfänger
- ◇ Erscheinungstermin: dienstags
- ◇ Herausgeber: Steuerberaterverband im Lande Bremen e.V. (StBV)

DIE VERBANDSINFOS

Werbeflächen

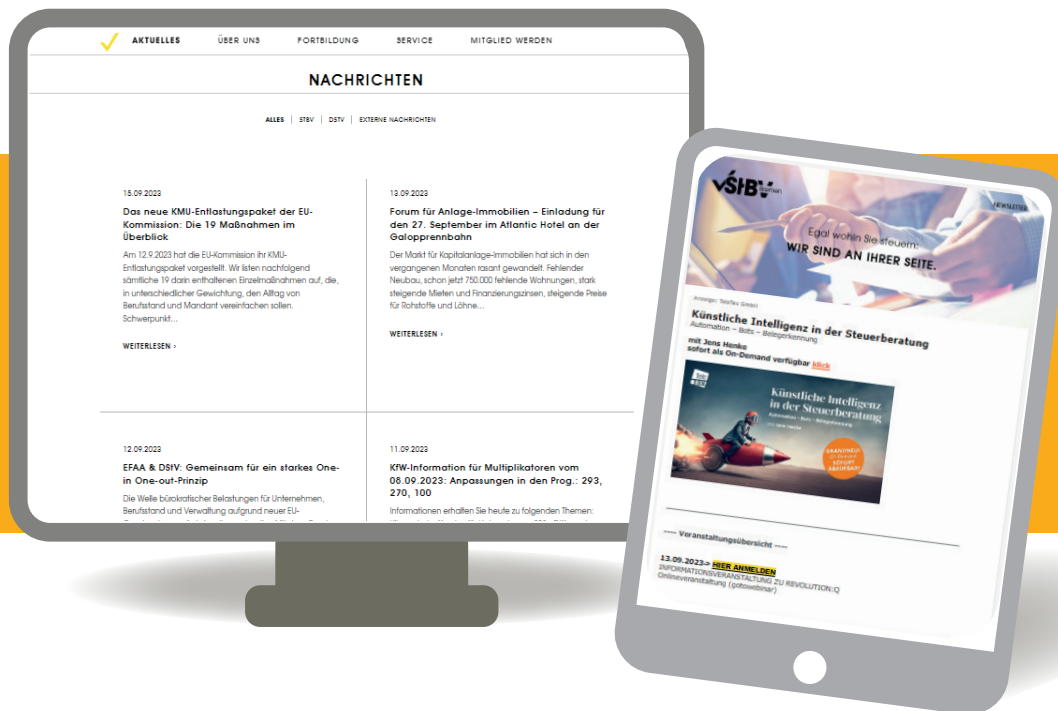

1

Veröffentlichung auf der Verbandshomepage unter der Rubrik „Nachrichten“
300,00 € zzgl. USt.

2

Veröffentlichung im Verbandsnewsletter als Headline
800,00 € zzgl. USt.

3

Veröffentlichung auf der Verbandshomepage unter der Rubrik „Nachrichten“ & Veröffentlichung im Verbandsnewsletter als Headline
1.050,00 € zzgl. USt.

EINSENDESCHLUSS

Eine Woche vor dem Versandtermin

ANLIEFERUNGSADRESSE

E-Mail: kremer@stbv-bremen.de

DER WERBEBANNER

Popup-Fenster auf Homepage



ERLÄUTERUNG

Als PopUp bezeichnet man eine Werbeanzeige, die sich in einem separaten Fenster auf unserer Homepage öffnet, sobald die Internetseite aufgerufen wird.

Erst wenn das Fenster wieder geschlossen wurde, kann der Anwender weitersurfen. PopUps können von Ihnen genutzt werden, um Werbung für bestimmte Produkte oder Dienstleistungen unseren Nutzern anzuzeigen.

1

1 Woche Laufzeit
200 € zzgl. USt.

2

1 Monat Laufzeit
600 € zzgl. USt.

2

1 Quartal Laufzeit
1.200 € zzgl. USt.

EINSENDESCHLUSS

Eine Woche vor dem Veröffentlichungstermin

ANLIEFERUNGSADRESSE

E-Mail: kremer@stbv-bremen.de

DER KATALOG

Fortbildungslektüre

BSI INSTITUT
DER KATALOG

Aktuelle berufs begleitende Lehrgänge und Fortbildungen 2024 | 2025

Intensiv-Vorbereitungslehrgänge für Steuerfachangestellte
Seite 19

Wiedereinstieg / Quereinstieg
Seite 23

Zertifikats-Lehrgänge
ab Seite 27

Anmeldung koepsel@stbv-bremen.de

Lehrgänge **BSI INSTITUT**

Wiedereinstieg / Quereinstieg 2024

19. Januar - 14. Juni 2024
Teilzeit (D-Std): 15,00 Uhr / Woche
Lehrung (Semester): 2
2024-2025

Fachlehrgang in Lohn und Gehalt 2024

13. Januar - 07. September 2024
Teilzeit (D-Std): 12,25 Uhr / Woche
Lehrung (Semester): 2
2024-2025

ALLGEMEINE DATEN

- ◇ Auflage: 1.600 Exemplare digital über den Newsletter (mind. 3 x jährlich) + Veröffentlichung auf der Homepage
- ◇ Umfang: ca. 30 Seiten
- ◇ Erscheinungstermin: 1 x jährlich
- ◇ Herausgeber: Bremer Steuer-Institut GmbH (BSI)

DER KATALOG - Terminplan

NR.	ERSCHEINUNGSTERMIN	ANZEIGENSCHLUSS
2025 2026	ab 05.05.2025 (19. KW)	07.04.2025

DER KATALOG

Anzeigen

ANZEIGENPLÄTZE

1

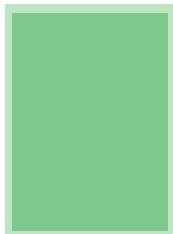

1/1 Seite
210 x 297 mm
Innen 700 € zzgl. USt.

2

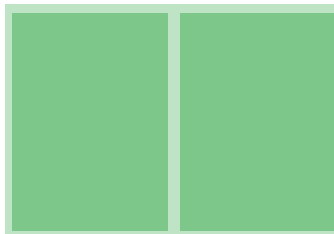

2/1 Seite
420 x 297 mm
1500 € zzgl. USt.

3

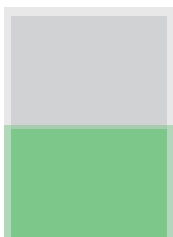

1/2 Seite quer
210 x 148 mm
400 € zzgl. USt.

4

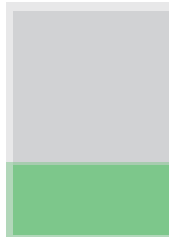

1/3 Seite quer
210 x 99 mm
250 € zzgl. USt.

TECHNISCHE DATEN

Anzeigedateien: PDF max. 1 MB

ANLIEFERUNGSADRESSE

E-Mail: kremer@stbv-bremen.de

DIE ABO-REIHE BASIS

Aktuelles Steuerrecht



ALLGEMEINE DATEN

- ◇ Auflage: 250 Exemplare online als E-Skript
- ◇ Umfang bestimmt der Referent
- ◇ Erscheinungstermin: 4 x jährlich
- ◇ Herausgeber: Bremer Steuer-Institut GmbH (BSI)

DIE ABO-REIHE - Terminplan

NR.	ERSCHEINUNGSTERMIN	ANZEIGEN-/DU-SCHLUSS
1/2024	26.02.2025	12.02.2025
2/2024	02.07.2025	18.06.2025
3/2024	27.08.2025	13.08.2025
4/2024	19.11.2025	05.11.2025

DIE ABO-REIHE BASIS

Anzeige E-Skript

ANZEIGENPLÄTZE

1

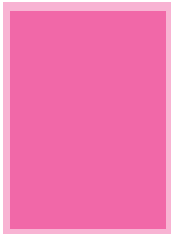

1/1 Seite
210 x 297 mm
U2-Seite 165 € zzgl. USt.

2

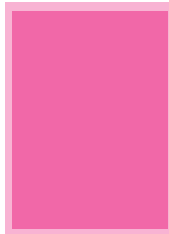

1/1 Seite
210 x 297 mm
U3-Seite 165 € zzgl. USt.

EINSENDESCHLUSS

14 Werktage vor dem Versandtermin

TECHNISCHE DATEN

Anzeigedateien: PDF max. 1 MB

ANLIEFERUNGSADRESSE

E-Mail: kremer@stbv-bremen.de



EVENTS

DIE EINKOMMENSTEUER

Traditionsseminar



ERLÄUTERUNG

Es handelt sich um unser traditionelles Seminar für Steuerberater und deren Kanzleimitarbeiter zur Vorbereitung auf die Erstellung der Einkommensteuererklärungen. Die Veranstaltung findet im Dorint City-Hotel Bremen über drei Tage mit ca. 600 Teilnehmern statt.

WANN?

11.02. - 13.02.2025 von 9:00 – 16:00 Uhr

DIE EINKOMMENSTEUER

Ausstellungsfläche & Beilagen

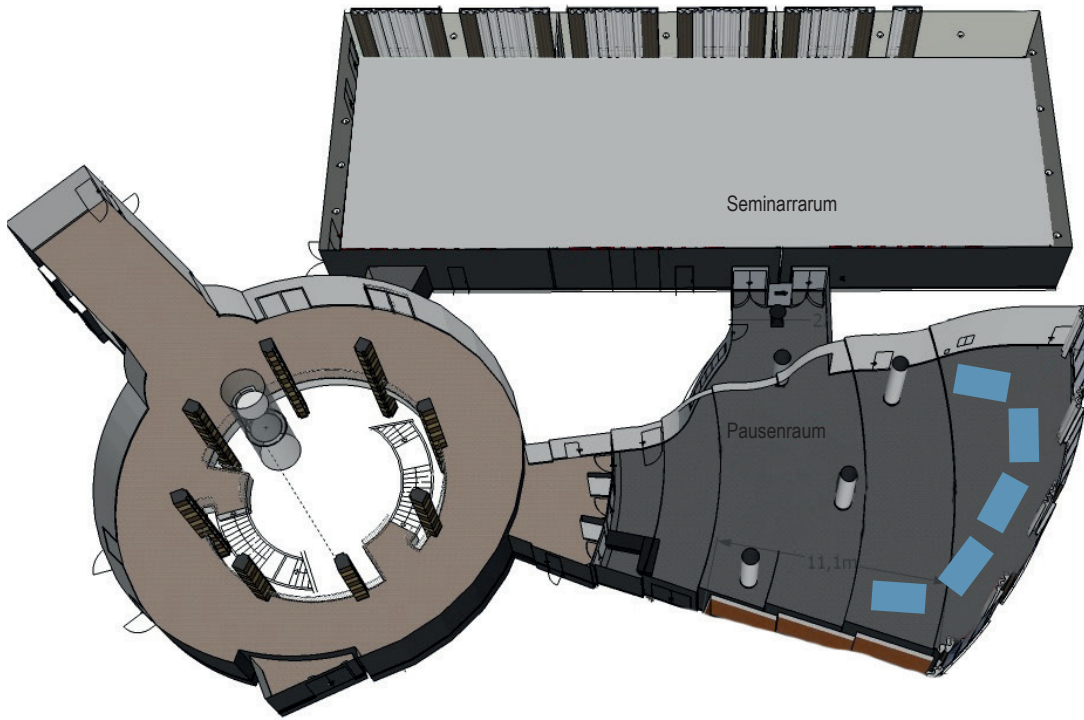

1

Ausstellerpaket

Standplatz, Ganztagsverpflegung für 2 Personen, Strom, Internet, Ihre Werbebeilage vor Ort, Bewerbung der Veranstaltung (Magazin, Newsletter, Homepage etc.) 700 € zzgl. USt.

2

Beilagen vor Ort

300 € zzgl. USt.

STANDGRÖSSE

3m lang

2m tief

3m hoch

EINSENDESCHLUSS

Zwei Wochen vor dem Seminarbeginn

ANLIEFERUNGSADRASSE

Dorint City-Hotel Bremen

Hillmannplatz 20, 28195 Bremen

DAS STB-MEETING

Berufsbezogene Kurzvorträge

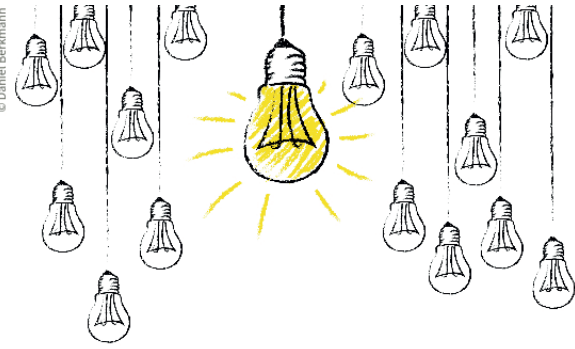

StB-Meeting

Netzwerken am
Donnerstagabend



Wenn Pensionskassen die Leistung kürzen und andere Haftungsrisiken in der bAV

Referent: Klaus Decker, Industrie-Pensions-Verein e.V.

Die bAV ist ein weit verbreitetes personalpolitisches Instrument. Häufig existieren betriebsinterne Rahmenvereinbarungen mit einzelnen Versicherern. Klaus Decker vom Verbands- und Unternehmens-Service des IPV gibt Ihnen einen Überblick über die gängigsten Haftungsrisiken.

Datum: 30. November 2023

Zeit: 17:00 bis 20:00 Uhr

Ort: Steuerberaterverband im Lande Bremen e.V. Schillerstraße 10, 28195 Bremen



ERLÄUTERUNG

StB-Meeting | Eine Serie von interessanten, berufsbezogenen Kurzvorträgen. Das innovative Format zeichnet sich durch zeitnahe und attraktive Inhalte aus. Dabei informieren Sie als Werbepartner über brandaktuelle Themen.

WANN?

Die Termine können individuell nach Rücksprache mit Frau Oetje festgelegt werden. Wenden Sie sich hierzu gerne per E-Mail an oetje@stbv-bremen.de.

DAS STB-MEETING

Ihr Vortrag, unser Netzwerk



1 Präsenz StB-Meeting | Vortrag von 18.00 bis ca. 19.30 Uhr | Netzwerken inklusive Snacks & Getränke von 19:30 bis ca. 21:00 Uhr
Für die uns entstehenden Kosten berechnen wir eine pauschale Kostenbeteiligung i.H.v. 650 € zzgl. USt.

2 Online StB-Meeting | Vortrag über Zoom für ca. 1,5 Stunden
Für die uns entstehenden Kosten berechnen wir eine pauschale Kostenbeteiligung i.H.v. 450 € zzgl. USt.

DAS BERKOMMEN SIE VON UNS

- ◇ Erstellung der Einladungsflyer nach einem festen Layout mit Ihrem Logo auf Vorder- und Rückseite
- ◇ Druck der Flyer
- ◇ Bewerbung Print & Online
- ◇ Versand der Flyer
- ◇ Bereitstellung der Räume / Onlineplattform
- ◇ Teilnehmerverwaltung
- ◇ Catering und Getränke (Präsenztermin)
- ◇ Servicemitarbeiter (Präsenztermin)

WIR BENÖTIGEN VON IHNEN

- ◇ Kurzer Einladungstext und/oder Gliederung für den Einladungsflyer
- ◇ Ihr Logo in einer druckfähigen Qualität

BREMER STEUERTAGE

Fachreise



ERLÄUTERUNG

Werden Sie Partner bei unserer jährlichen Fachreise für Steuerberater auf die zauberhafte Insel Spiekeroog. Ihre Unterstützung trägt dazu bei, diese einzigartige Veranstaltung zu einem unvergesslichen Erlebnis für unsere Teilnehmer zu machen und gleichzeitig Ihre Marke in der Zielgruppe der Steuerberater zu positionieren.

- ◇ Exklusive Sichtbarkeit: Als Partner haben Sie die Möglichkeit, Ihre Marke vor einer exklusiven Zielgruppe von Steuerberatern zu präsentieren. Dies bietet Ihnen die Chance, Ihre Produkte oder Dienstleistungen gezielt zu bewerben.
- ◇ Netzwerken: Profitieren Sie von wertvollen Networking-Möglichkeiten, um bestehende Beziehungen zu vertiefen und neue Geschäftskontakte zu knüpfen. Sie werden in einer einladenden Atmosphäre mit Experten und Entscheidungsträgern der Branche in Kontakt treten.
- ◇ Imagesteigerung: Durch Ihre Unterstützung dieser Fachreise zeigen Sie Ihr Engagement für die Weiterbildung und professionelle Entwicklung von Steuerberatern.

WANN?

Donnerstag, 11.09. - Sonntag, 14.09.2025

BREMER STEUERTAGE

Ihr Werbepaket



INHALT

- ◇ Werbeanzeige im E-Skript | U2 Format: 210 x 297 | Einsendeschluss: 14 Tage vor Beginn der Fahrtreise
- ◇ Logo-Veröffentlichung auf dem Einladungsflyer
- ◇ Impulsdiskussion am Begrüßungsabend gemeinsam mit einem Vorstandsmitglied oder Teilnahme an einer ggf. geplanten Podiumsdiskussion
- ◇ Werbeauslagen im Seminar- und Pausenraum vor Ort
- ◇ Teilnahme am Rahmenprogramm (Begrüßungsabend, Abschlussabend, Tagesaktivitäten, Pausenbewirtung)

PREIS

2.835,00 € zzgl. USt

NEUBESTELLTENFEIER

Netzwerken



ERLÄUTERUNG

Die Neubestellung von Steuerberatern markiert einen wichtigen Meilenstein in ihrer beruflichen Entwicklung und ist ein Ereignis, das gebührend gefeiert werden sollte. Werden Sie unser Partner bei der jährlichen Neubestellenfeier. Diese besondere Veranstaltung bietet eine hervorragende Gelegenheit, die aufstrebenden Steuerberater unserer Region zu ehren und Ihr Engagement als Sponsor zu würdigen. Hierfür bieten wir Ihnen eine einmalige Location über den Dächern von Bremen inklusive eines Caterings an.

WANN?

Die Veranstaltung findet jährlich dienstags vor Himmelfahrt statt.

NEUBESTELLTENFEIER

Ihr Werbepaket



INHALT

- ◇ Podiumsdiskussion zusammen mit einem Vorstandsmitglied ca. 20 Minuten
- ◇ Logoplatzierung auf digitaler Einladung
- ◇ Social-Media-Bewerbung
- ◇ Newsletterversand
- ◇ Veröffentlichung unter der Rubrik „Veranstaltungen“ auf der Verbandshomepage
- ◇ Nennen des Werbepartners im Verbandsmagazin

PREIS

2.000 € zzgl. USt

SOMMERFEST

Traditionsveranstaltung



ERLÄUTERUNG

Erleben Sie und Ihre Begleitperson einen heiteren Sommerabend in einer schönen Bremer Location. Unser Sommerfest ist eine Gelegenheit, um die Mitglieder unseres Verbandes zusammenzubringen, Ideen auszutauschen und neue Kontakte zu knüpfen.

- ◇ Sichtbarkeit und Netzwerk: Nutzen Sie die Gelegenheit, mit unseren Mitgliedern und Geschäftspartnern in Kontakt zu treten.
- ◇ Dank und Anerkennung: Wir werden Ihre großzügige Unterstützung während des Sommerfestes öffentlich würdigen.

WANN?

Die Veranstaltung findet am Freitag den 20.06.2025 statt.

SOMMERFEST

Sehen und gesehen werden



1

Logo auf der Einladungskarte +
kostenlose Teilnahme von 2 Personen
700,00 € zzgl. USt

2

Logo auf der Speisekarte
+ kostenlose Teilnahme von 2 Personen
700,00 € zzgl. USt

3

Logo auf der Einladungskarte + Logo der Speisekarte
+ kostenlose Teilnahme von 2 Personen
1000,00 € zzgl. USt